

■注意■

図中の部品品番については、必ずLD情報検索にて手配品番をご確認ください。

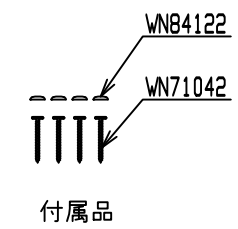
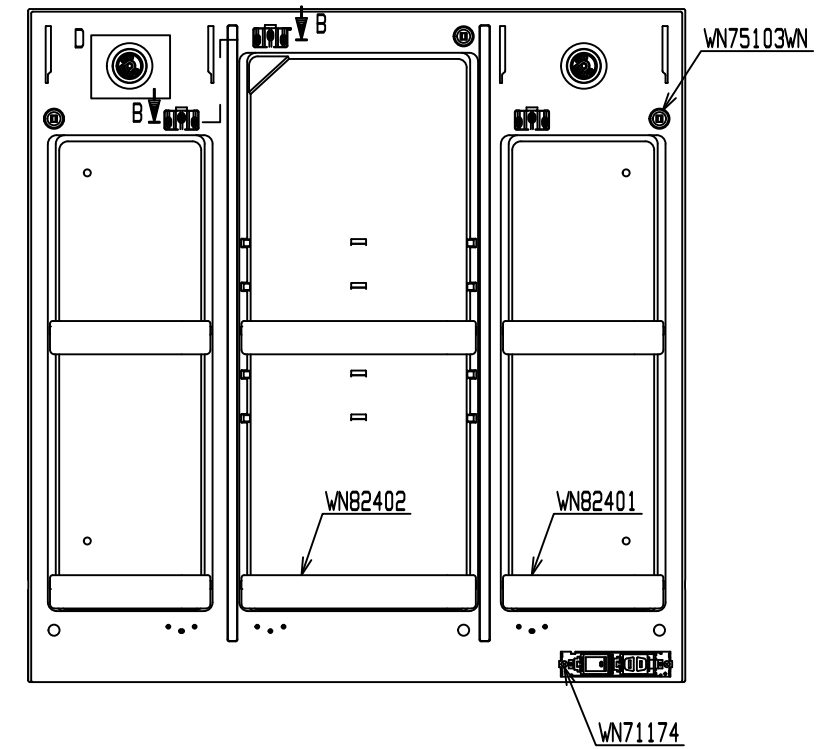
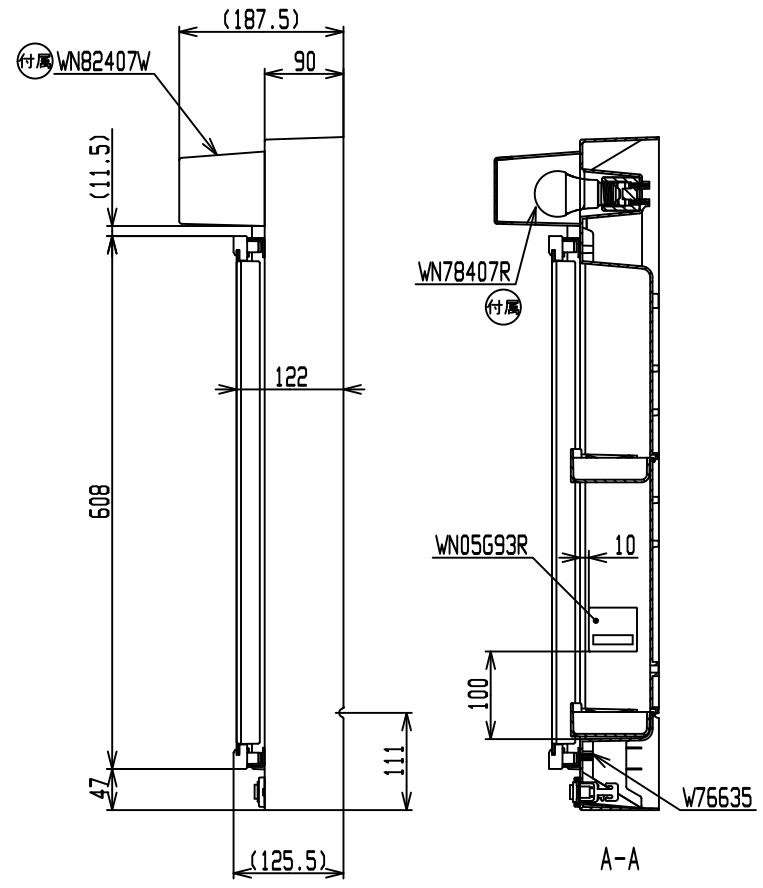
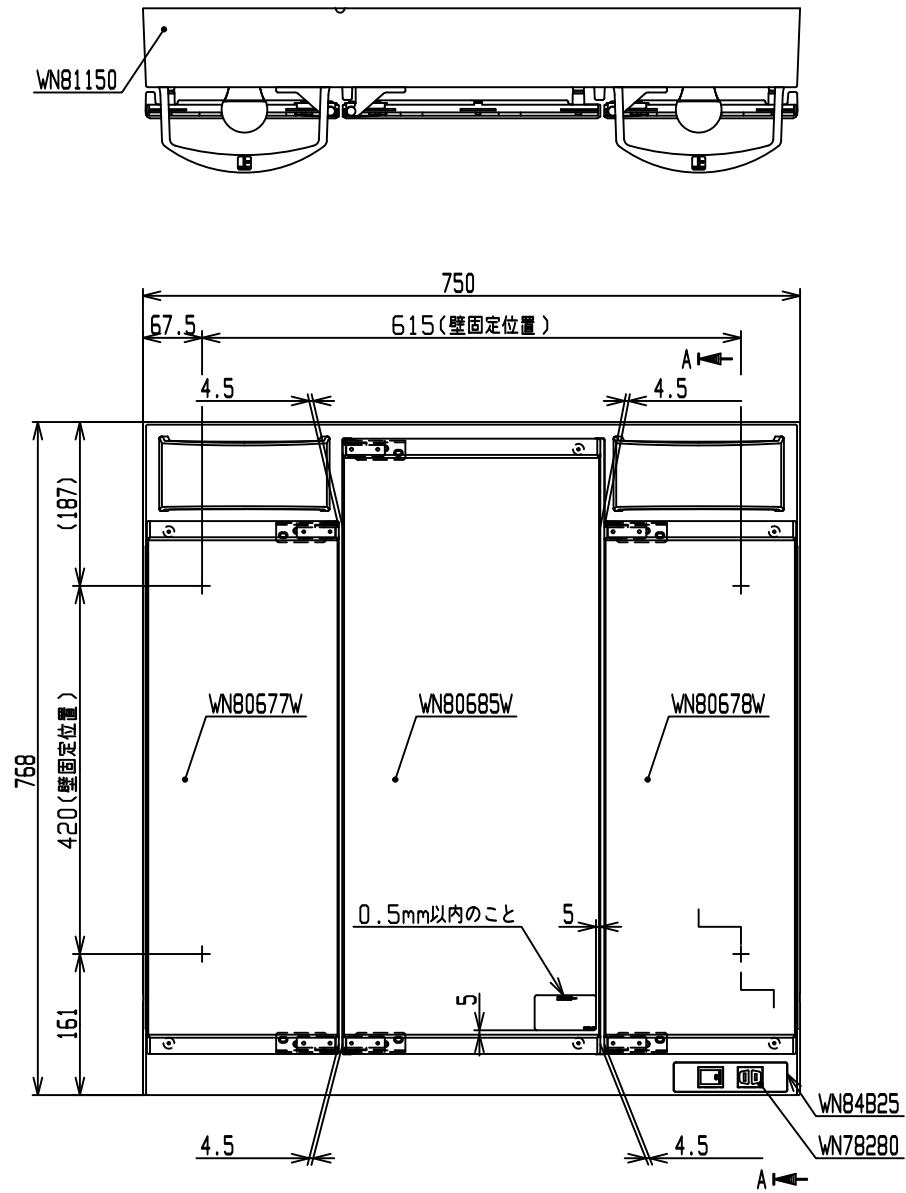

TOTO LTD. KITAKYUSYU, JAPAN				UNITS mm	TITLE
DR. BY	DS. BY	CH. BY	AP. BY	SCALE	化粧鏡
				1 : 8	DRAWING NO. LMPL075G3GDC1G
COMMENTS				DATE	0 REV
LEDランプタイプ				21.07.08	PAGE 1/2

■注意■

図中の部品品番については、必ずLD情報検索にて手配品番をご確認ください。

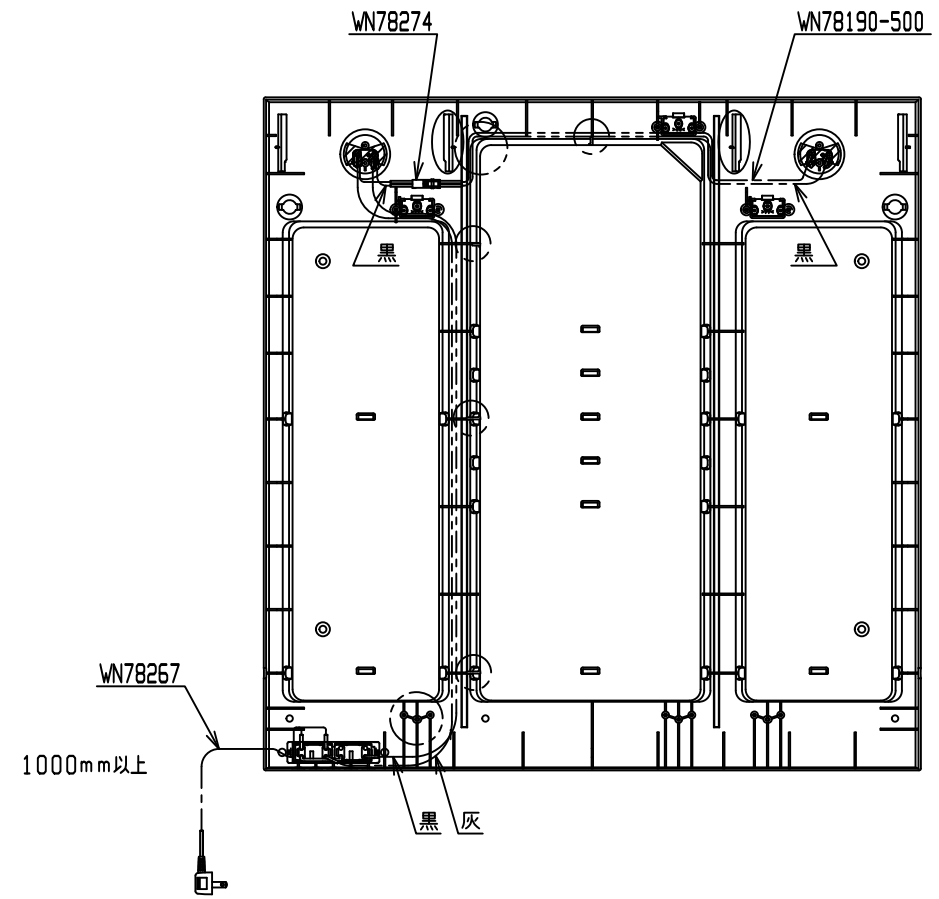

裏面図

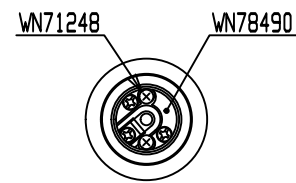

D(1:3)
ソケット取付け

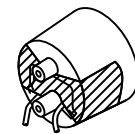

ソケット裏部テープ貼付け要領

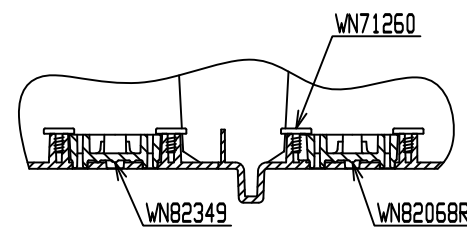

B-B(1:3)

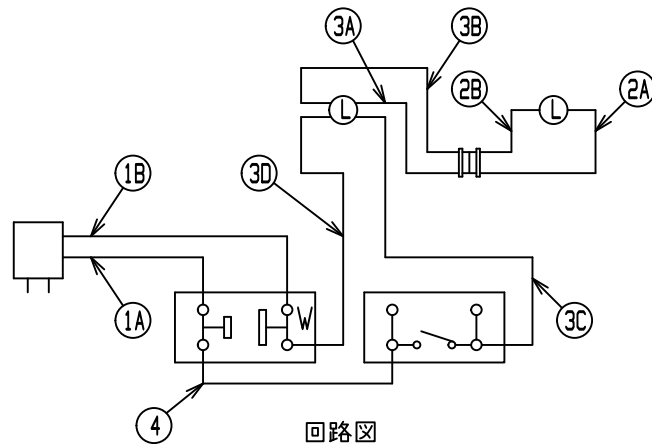

回路図

番号	部品品番	名称
1A	WN78267	差し込みプラグ付きビニルコード
1B		
2A	WN78190-500	リード線(ソケット12W用)
2B		
3A	WN78274	リード線(ソケット12W用)
3B		
3C		
3D		
4	WN78280	コンセント付スイッチ(合計1200Wまで)

TOTO LTD. KITAKYUSYU, JAPAN				UNITS mm	TITLE 化粧鏡
DR. BY	DS. BY	CH. BY	AP. BY	SCALE 1:8	
COMMENTS LEDランプタイプ				DATE 21.07.08	DRAWING NO. LMPL075G3GDC1G
				0 REV	PAGE 2/2